

# FIRMAX

FURNITURE COMPONENTS



## Smartline

Петли быстрого  
МОНТАЖА

---

2024 - 2025





## Петли быстрого монтажа Firmax Smartline

- диаметр чашки 35 мм
- угол открывания 105°
- глубина чашки петли 12 мм
- для фасадов 14- 24 мм
- межосевое расстояние 45 / 48 / 52 мм
- встроенный металлический доводчик
- 50 000 циклов открывания/закрывания петли
- материал: сталь никелированная
- регулировка по горизонтали ± 2 мм
- регулировка по глубине ± 2 мм
- регулировка по вертикали ± 2 мм
- регулировка по высоте осуществляется при помощи монтажной планки
- возможность установки на прямые и крестовые монтажные планки
- цветовые решения: никель / черный никель

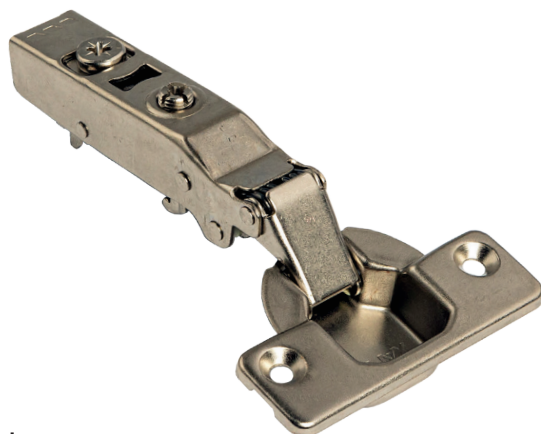

Никель



Черный никель

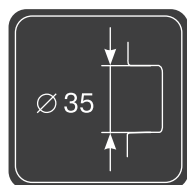

Диаметр чашки

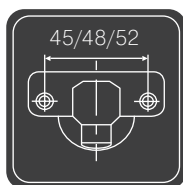

Межосевое расстояние



Толщина фасада

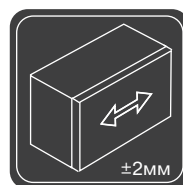

Регулировка по горизонтали

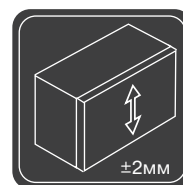

Регулировка по вертикали

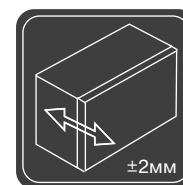

Регулировка по глубине

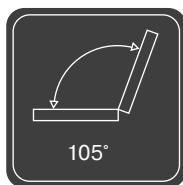

Угол открывания

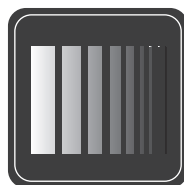

Встроенный доводчик



Открываний закрываний



Сертификат качества

# Петли Smartline



Угол открытия



Толщина фасада



Глубина отверстия под чашку



Упаковка

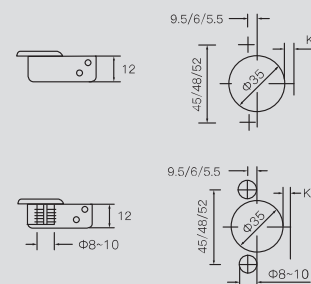

H - Высота монтажной планки

K - Расстояние от края двери до края чашки

D - Наложение фасада на боковину корпуса

A - Зазор между корпусом и фасадом (при установке вкладных петель)

L - Зазор между корпусом и фасадом (при установке накладных/смежных петель)

T - Толщина фасада



Ограничитель угла открытия до 90° для накладных, смежных, вкладных петель

**FRM0150.B**

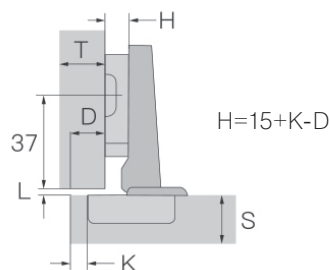
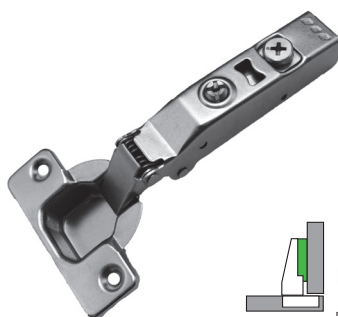

| H | K  |    |    |    |    |
|---|----|----|----|----|----|
|   | 3  | 4  | 5  | 6  | 7  |
| 0 | 18 | 19 | 20 | 21 | 22 |
| 2 | 16 | 17 | 18 | 19 | 20 |
| 4 | 14 | 15 | 16 | 17 | 18 |
| D |    |    |    |    |    |

| Цвет                 | Черный никель | Никель    |             |              |
|----------------------|---------------|-----------|-------------|--------------|
| Межосевое расстояние | 48 мм         | 48 мм     | 45 мм       | 52 мм        |
| С доводчиком         | FRM0150/BL    | FRM0150   | FRM0150.1   | FRM0150/52   |
| Без доводчика        | FRM0150.2/BL  | FRM0150.2 | FRM0150.2/1 | FRM0150.2/52 |
| Без пружины          | FRM0150.P/BL  | FRM0150.P | FRM0150.P45 | FRM0150.P52  |

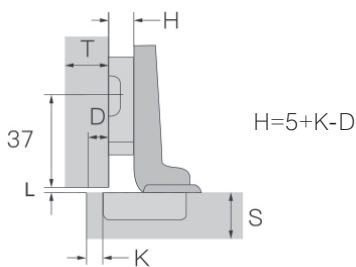
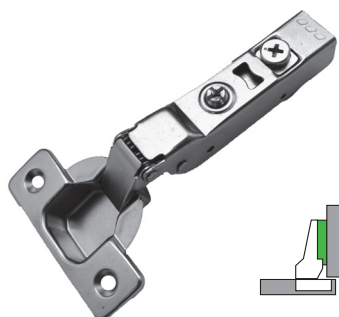

| H | K |   |    |    |    |
|---|---|---|----|----|----|
|   | 3 | 4 | 5  | 6  | 7  |
| 0 | 8 | 9 | 10 | 11 | 12 |
| 2 | 6 | 7 | 8  | 9  | 10 |
| 4 | 4 | 5 | 6  | 7  | 8  |
| D |   |   |    |    |    |

| Цвет                 | Черный никель | Никель    |             |              |
|----------------------|---------------|-----------|-------------|--------------|
| Межосевое расстояние | 48 мм         | 48 мм     | 45 мм       | 52 мм        |
| С доводчиком         | FRM0151/BL    | FRM0151   | FRM0151.1   | FRM0151/52   |
| Без доводчика        | FRM0151.2/BL  | FRM0151.2 | FRM0151.2/1 | FRM0151.2/52 |
| Без пружины          | FRM0151.P/BL  | FRM0151.P | FRM0151.P45 | FRM0151.P52  |

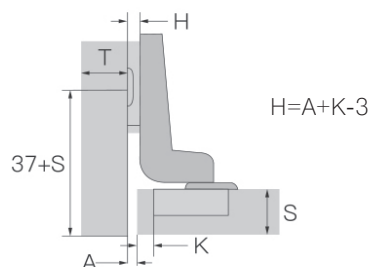
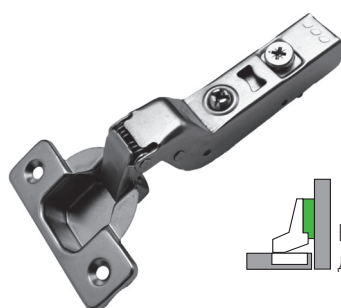

| H | K |    |    |    |    |
|---|---|----|----|----|----|
|   | 3 | 4  | 5  | 6  | 7  |
| 0 | 0 | -1 | -2 | -3 | -4 |
| 2 | 2 | 1  | 0  | -1 | -2 |
| 4 | 4 | 3  | 2  | 1  | 0  |
| D |   |    |    |    |    |

| Цвет                 | Черный никель | Никель    |             |              |
|----------------------|---------------|-----------|-------------|--------------|
| Межосевое расстояние | 48 мм         | 48 мм     | 45 мм       | 52 мм        |
| С доводчиком         | FRM0152/BL    | FRM0152   | FRM0152.1   | FRM0152/52   |
| Без доводчика        | FRM0152.2/BL  | FRM0152.2 | FRM0152.2/1 | FRM0152.2/52 |
| Без пружины          | FRM0152.P/BL  | FRM0152.P | FRM0152.P45 | FRM0152.P52  |

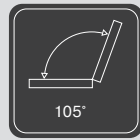

Угол открывания



Толщина фасада



Глубина отверстия под чашку



Упаковка

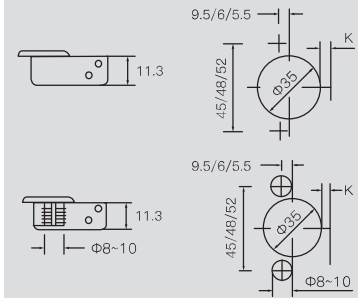

Ограничитель угла открывания до 90° для угловых петель 30°, 45°, 90°  
**FRM0150.A**

Угловая (+30°)

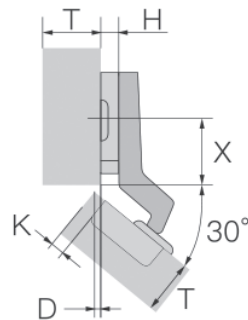

H=0  
D=2.5 мм

| H | K  |      |    |      |    |     |    |     |
|---|----|------|----|------|----|-----|----|-----|
|   | 4  |      | 5  |      | 6  |     | 7  |     |
|   | X  | D    | X  | D    | X  | D   | X  | D   |
| 0 |    | 2,5  |    | 3,4  |    | 4,3 |    | 5,2 |
| 2 | 37 | 0,5  | 36 | 1,4  | 35 | 2,3 | 34 | 3,2 |
| 4 |    | -1,5 |    | -0,6 |    | 0,3 |    | 1,2 |

| Цвет                 | Черный никель | Никель    |             |              |
|----------------------|---------------|-----------|-------------|--------------|
| Межосевое расстояние | 48 мм         | 48 мм     | 45 мм       | 52 мм        |
| С доводчиком         | FRM0153/BL    | FRM0153   | FRM0153.1   | FRM0153/52   |
| Без доводчика        | -             | FRM0153.2 | FRM0153.2/1 | FRM0153.2/52 |
| Без пружины          | -             | FRM0153.P | FRM0153.P45 | FRM0153.P52  |

Угловая (+45°)

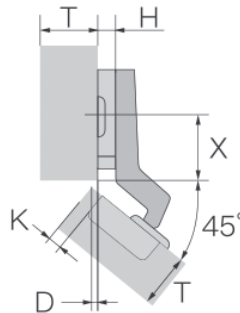

H=0  
D=4.5 мм

| H | K  |     |    |     |    |     |    |     |
|---|----|-----|----|-----|----|-----|----|-----|
|   | 4  |     | 5  |     | 6  |     | 7  |     |
|   | X  | D   | X  | D   | X  | D   | X  | D   |
| 0 |    | 4,5 |    | 5,4 |    | 6,3 |    | 7,2 |
| 2 | 37 | 2,5 | 36 | 3,4 | 35 | 4,3 | 34 | 5,2 |
| 4 |    | 0,5 |    | 1,6 |    | 2,3 |    | 3,2 |

| Цвет                 | Черный никель | Никель    |             |              |
|----------------------|---------------|-----------|-------------|--------------|
| Межосевое расстояние | 48 мм         | 48 мм     | 45 мм       | 52 мм        |
| С доводчиком         | FRM0154/BL    | FRM0154   | FRM0154.1   | FRM0154/52   |
| Без доводчика        | -             | FRM0154.2 | FRM0154.2/1 | FRM0154.2/52 |
| Без пружины          | -             | FRM0154.P | FRM0154.P45 | FRM0154.P52  |

Угловая (+90°)

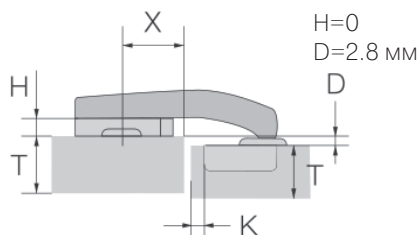

H=0  
D=2.8 мм

| H | K  |      |    |      |
|---|----|------|----|------|
|   | 4  |      | 5  |      |
|   | X  | D    | X  | D    |
| 0 |    | 2,8  |    | 2,8  |
| 2 | 20 | 0,8  | 19 | 0,8  |
| 4 |    | -1,2 |    | -1,2 |

| Цвет                 | Черный никель | Никель    |             |              |
|----------------------|---------------|-----------|-------------|--------------|
| Межосевое расстояние | 48 мм         | 48 мм     | 45 мм       | 52 мм        |
| С доводчиком         | FRM0155/BL    | FRM0155   | FRM0155.1   | FRM0155/52   |
| Без доводчика        | -             | FRM0155.2 | FRM0155.2/1 | FRM0155.2/52 |
| Без пружины          | -             | FRM0155.P | FRM0155.P45 | FRM0155.P52  |



Угол открытия



Толщина фасада



Высота чашки

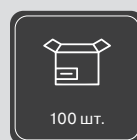

Упаковка

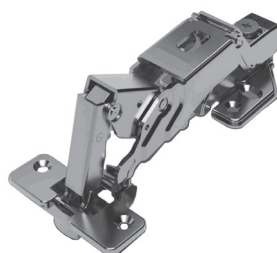
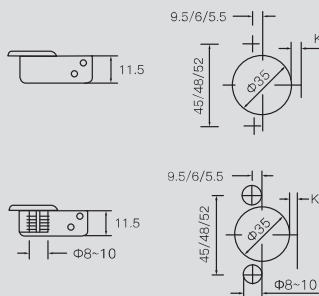

Накладные двери

$H=14+K-D$

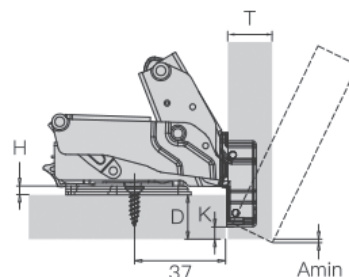

| H | K  |    |    |    |    |
|---|----|----|----|----|----|
|   | 3  | 4  | 5  | 6  | 7  |
| 0 | 17 | 18 | 19 | 20 | 21 |
| 2 | 15 | 16 | 17 | 18 | 19 |
| 4 | 13 | 14 | 15 | 16 | 17 |
|   | D  |    |    |    |    |

| Цвет                 | Черный никель | Никель     |               |               |
|----------------------|---------------|------------|---------------|---------------|
| Межосевое расстояние | 48 мм         | 48 мм      | 45 мм         | 52 мм         |
| С доводчиком         | FRM0156.1/BL  | FRM0156.1  | FRM0156.1/1   | FRM0156.1/52  |
| Без доводчика        | —             | FRM0156.1X | FRM0156.1/X45 | FRM0156.1/X52 |
| Без пружины          | —             | FRM0156.1P | FRM0156.1/P45 | FRM0156.1/P52 |

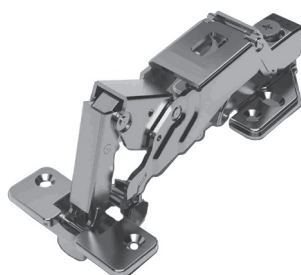

Смежные двери

$H=5+K-D$

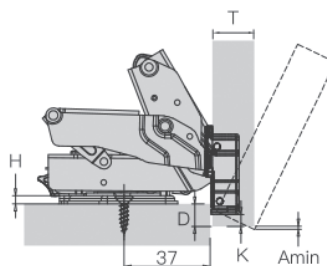

| H | K |   |    |    |    |
|---|---|---|----|----|----|
|   | 3 | 4 | 5  | 6  | 7  |
| 0 | 8 | 9 | 10 | 11 | 12 |
| 2 | 6 | 7 | 8  | 9  | 10 |
| 4 | 4 | 5 | 6  | 7  | 8  |
|   | D |   |    |    |    |

| Цвет                 | Черный никель | Никель     |               |               |
|----------------------|---------------|------------|---------------|---------------|
| Межосевое расстояние | 48 мм         | 48 мм      | 45 мм         | 52 мм         |
| С доводчиком         | FRM0156.2/BL  | FRM0156.2  | FRM0156.2/1   | FRM0156.2/52  |
| Без доводчика        | —             | FRM0156.2X | FRM0156.2/X45 | FRM0156.2/X52 |
| Без пружины          | —             | FRM0156.2P | FRM0156.2/P45 | FRM0156.2/P52 |

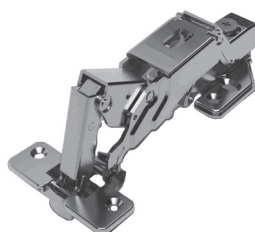

Вкладные двери

$H=5+K-D$

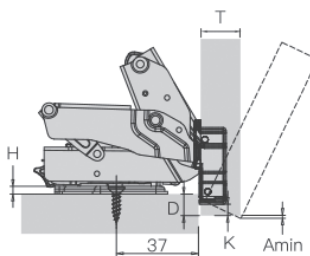

| H | K |    |    |    |    |
|---|---|----|----|----|----|
|   | 3 | 4  | 5  | 6  | 7  |
| 0 | 0 | -1 | -2 | -3 | -4 |
| 2 | 2 | 1  | 0  | -1 | -2 |
| 4 | 4 | 3  | 2  | 1  | 1  |
|   | D |    |    |    |    |

| Цвет                 | Черный никель | Никель     |               |               |
|----------------------|---------------|------------|---------------|---------------|
| Межосевое расстояние | 48 мм         | 48 мм      | 45 мм         | 52 мм         |
| С доводчиком         | FRM0156.3/BL  | FRM0156.3  | FRM0156.3/1   | FRM0156.3/52  |
| Без доводчика        | —             | FRM0156.3X | FRM0156.3/X45 | FRM0156.3/X52 |
| Без пружины          | —             | FRM0156.3P | FRM0156.3/P45 | FRM0156.3/P52 |



Угол открывания  
105°



Толщина фасада  
от 19 мм до 24 мм



фрезеровка профиля под петлю  
min 28 мм



Упаковка  
100 шт.

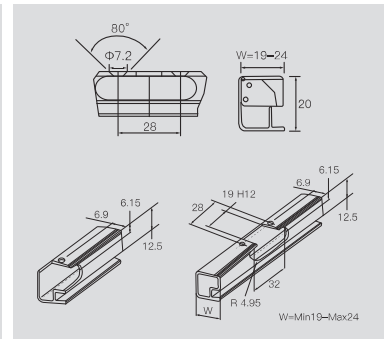

H - Высота монтажной планки  
D - Наложение фасада на боковину корпуса  
A - Зазор между корпусом и фасадом (при установке вкладных петель)  
W - Ширина алюминиевого фасада



$$H=W-D-2$$

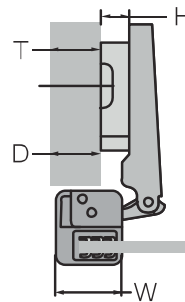

| H | W  |    |    |    |    |    |
|---|----|----|----|----|----|----|
|   | 19 | 20 | 21 | 22 | 23 | 24 |
| 0 | 17 | 18 | 19 | 20 | 21 | 22 |
| 2 | 15 | 16 | 17 | 18 | 19 | 20 |
| 4 | 13 | 14 | 15 | 16 | 17 | 18 |
| D |    |    |    |    |    |    |

| Цвет         | Черный никель | Никель     |
|--------------|---------------|------------|
| С доводчиком | FRM0157.AL/BL | FRM0157.AL |
| Без пружины  | -             | FRM0157.P  |



$$H=W-D-12$$

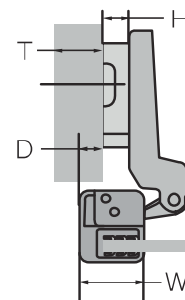

| H | W  |    |    |    |    |    |
|---|----|----|----|----|----|----|
|   | 19 | 20 | 21 | 22 | 23 | 24 |
| 0 | 7  | 8  | 9  | 10 | 11 | 12 |
| 2 | 5  | 6  | 7  | 8  | 9  | 10 |
| 4 | 3  | 4  | 5  | 6  | 7  | 8  |
| D |    |    |    |    |    |    |

| Цвет         | Черный никель | Никель     |
|--------------|---------------|------------|
| С доводчиком | FRM0158.AL/BL | FRM0158.AL |
| Без пружины  | -             | FRM0158.P  |



$$H=W+A-20$$

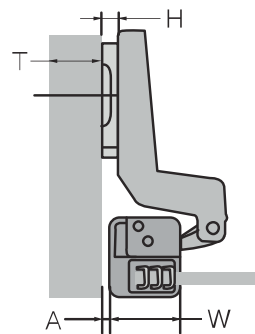

| H | W  |    |    |    |    |    |
|---|----|----|----|----|----|----|
|   | 19 | 20 | 21 | 22 | 23 | 24 |
| 0 | 1  | 0  | -1 | -2 | -3 | -4 |
| 2 | 3  | 2  | 1  | 0  | -1 | -2 |
| 4 | 5  | 4  | 3  | 2  | 1  | 0  |
| D |    |    |    |    |    |    |

| Цвет         | Черный никель | Никель     |
|--------------|---------------|------------|
| С доводчиком | FRM0159.AL/BL | FRM0159.AL |
| Без пружины  | -             | FRM0159.P  |

## Монтажные планки для петель Firmax Smartline

Монтажная планка под саморез



| Артикул        | Высота | Упаковка | Крепеж  | Цвет          |
|----------------|--------|----------|---------|---------------|
| FRM0146.H0/4   | H=0    | 500 шт.  | саморез | никель        |
| FRM0146.H2/4   | H=2    | 500 шт.  | саморез | никель        |
| FRM0146.H4/4   | H=4    | 500 шт.  | саморез | никель        |
| FRM0146.H0/4BL | H=0    | 500 шт.  | саморез | черный никель |
| FRM0146.H2/4BL | H=2    | 500 шт.  | саморез | черный никель |
| FRM0146.H4/4BL | H=4    | 500 шт.  | саморез | черный никель |

Монтажная планка с евровинтом

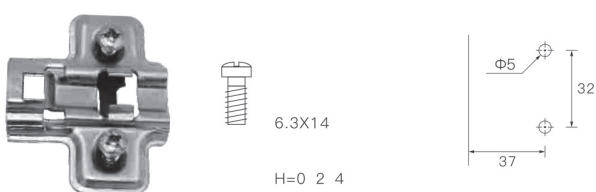

| Артикул        | Высота | Упаковка | Крепеж   | Цвет          |
|----------------|--------|----------|----------|---------------|
| FRM0146.H0/5   | H=0    | 500 шт.  | евровинт | никель        |
| FRM0146.H2/5   | H=2    | 500 шт.  | евровинт | никель        |
| FRM0146.H4/5   | H=4    | 500 шт.  | евровинт | никель        |
| FRM0146.H0/5BL | H=0    | 500 шт.  | евровинт | черный никель |
| FRM0146.H2/5BL | H=2    | 500 шт.  | евровинт | черный никель |
| FRM0146.H4/5BL | H=4    | 500 шт.  | евровинт | черный никель |

Монтажная планка с эксцентриковой регулировкой под саморез



| Артикул        | Высота | Упаковка | Крепеж  | Цвет          |
|----------------|--------|----------|---------|---------------|
| FRM0160.H0/1   | H=0    | 500 шт.  | саморез | никель        |
| FRM0160.H2/1   | H=2    | 500 шт.  | саморез | никель        |
| FRM0160.H0/1BL | H=0    | 500 шт.  | саморез | черный никель |
| FRM0160.H2/1BL | H=2    | 500 шт.  | саморез | черный никель |

Монтажная планка с эксцентриковой регулировкой под евровинт

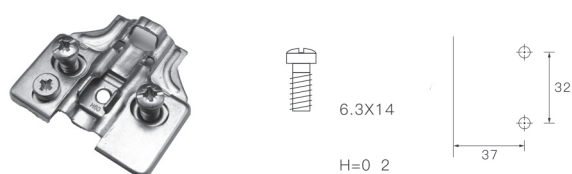

| Артикул        | Высота | Упаковка | Крепеж   | Цвет          |
|----------------|--------|----------|----------|---------------|
| FRM0160.H0/2   | H=0    | 500 шт.  | евровинт | никель        |
| FRM0160.H2/2   | H=2    | 500 шт.  | евровинт | никель        |
| FRM0160.H0/2BL | H=0    | 500 шт.  | евровинт | черный никель |
| FRM0160.H2/2BL | H=2    | 500 шт.  | евровинт | черный никель |

Прямая монтажная планка

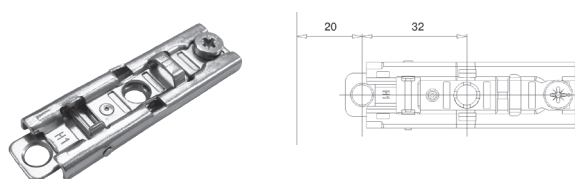

| Артикул        | Высота | Упаковка | Крепеж  | Цвет          |
|----------------|--------|----------|---------|---------------|
| FRM0160.H1/3   | H=1    | 500 шт.  | саморез | никель        |
| FRM0160.H2/3   | H=2    | 500 шт.  | саморез | никель        |
| FRM0160.H4/3   | H=4    | 500 шт.  | саморез | никель        |
| FRM0160.H1/3BL | H=1    | 500 шт.  | саморез | черный никель |
| FRM0160.H2/3BL | H=2    | 500 шт.  | саморез | черный никель |
| FRM0160.H4/3BL | H=4    | 500 шт.  | саморез | черный никель |



## Аксессуары для петель серии Firmax Smartline

Накладка на плечо петли Firmax Smartline



| Артикул          | Упаковка |
|------------------|----------|
| <b>FRM0090.A</b> | 1000 шт. |

Накладка на чашку петли Firmax Smartline  
для петель с межосевым расстоянием 45, 48 мм



| Артикул          | Упаковка |
|------------------|----------|
| <b>FRM0199.C</b> | 1000 шт. |

Ограничитель угла открывания до 90°  
для накладных, смежных, вкладных петель



| Артикул          | Упаковка |
|------------------|----------|
| <b>FRM0150.B</b> | 5000 шт. |

Ограничитель угла открывания до 90°  
для угловых петель +30°, +45°, +90°



| Артикул          | Упаковка |
|------------------|----------|
| <b>FRM0150.A</b> | 5000 шт. |

## Толкатели врезные Firmax



| Артикул      | Цвет         | Магнитный держатель |
|--------------|--------------|---------------------|
| FRM0093/1.41 | темно-серый  | нет                 |
| FRM0093/1.43 | светло-серый | нет                 |
| FRM0093/1.07 | белый        | нет                 |
| FRM0093/2.41 | темно-серый  | да                  |
| FRM0093/2.43 | светло-серый | да                  |
| FRM0093/2.07 | белый        | да                  |

Установка врезного толкателя

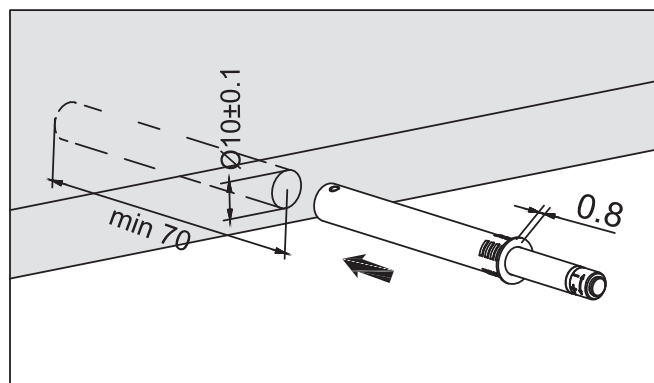

Врезной толкатель

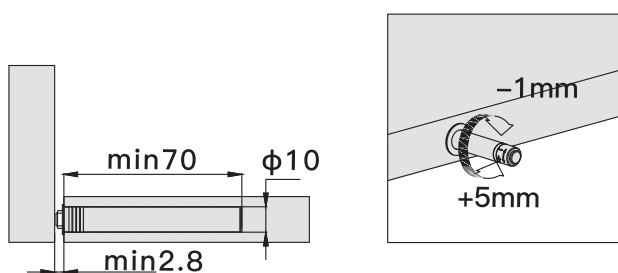

Врезной толкатель с магнитным держателем

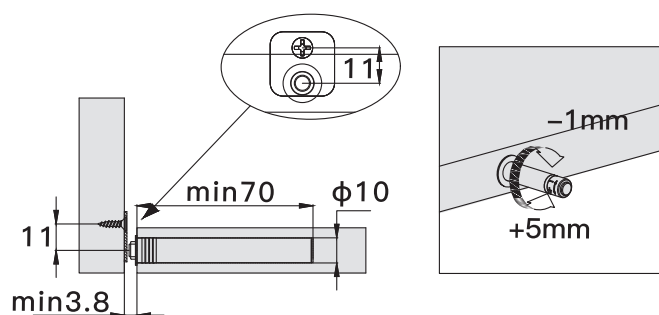

## Толкатели накладные Firmax



| Артикул      | Цвет         | Магнитный держатель |
|--------------|--------------|---------------------|
| FRM0094/1.41 | темно-серый  | нет                 |
| FRM0094/1.43 | светло-серый | нет                 |
| FRM0094/1.07 | белый        | нет                 |
| FRM0094/2.41 | темно-серый  | да                  |
| FRM0094/2.43 | светло-серый | да                  |
| FRM0094/2.07 | белый        | да                  |

Установка накладного толкателя

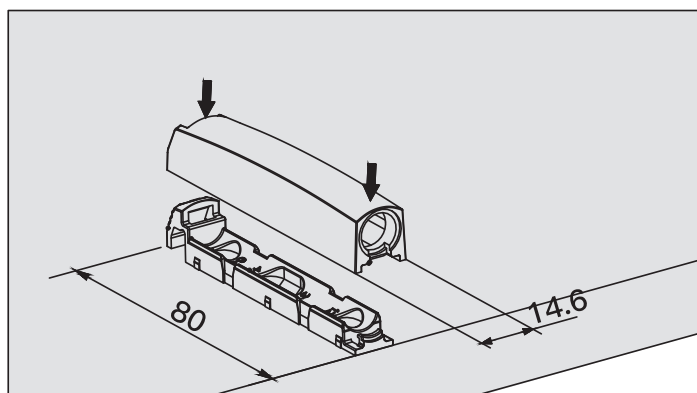

Накладной толкатель

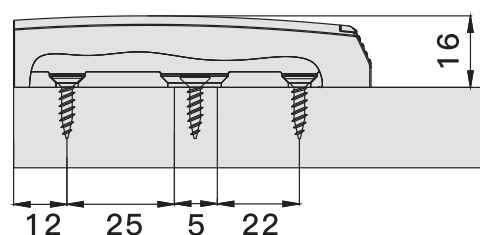

Накладной толкатель с магнитным держателем

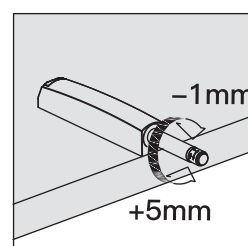
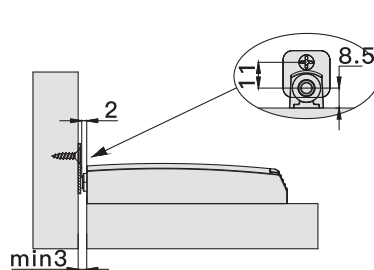
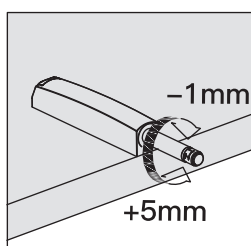
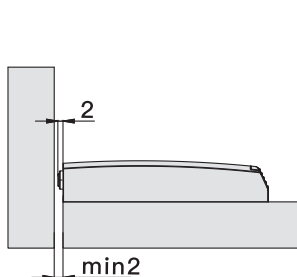

**FIRMAX**  
FURNITURE COMPONENTS



LIT 7604 / 2025

 **TBM**  
[www.tbm.ru](http://www.tbm.ru)